

Батареи **Парус электро HML** являются свинцово-кислотными, герметизированными, необслуживаемыми аккумуляторами с системой рекомбинации газов (VRLA). Произведены по технологии AGM (Absorbent Glass Mat - электролит, абсорбированный в стекловолоконном сепараторе). Благодаря данной технологии аккумуляторы не требуют долива дистиллята на протяжении всего срока службы. **Серия HML** относится к линейке **Парус электро ИБП**, разработанной специально для использования в источниках бесперебойного питания, в т.ч. для различных областей производства, небольших ЦОД и другого оборудования. Благодаря сопротивляемости негативным эффектам цикла «заряд-разряд» и плавающего заряда **батареи HML** способны обеспечить срок службы до 12 лет.



Конструкция батареи

Компонент	Полож. пластина	Отриц. пластина	Корпус	Крышка	Клапан	Клеммы	Сепаратор	Электролит
Материал	Диоксид свинца	Свинец	ABS	ABS	Каучук	Медь	Стекловолокно	Серная кислота

Технические характеристики

Номинальное напряжение.....	12 В
Число элементов.....	6
Срок службы.....	12 лет
Номинальная емкость (25°C)	
10 часовой разряд (3.3 А; 10.8 В).....	33 Ач
5 часовой разряд (5.58 А; 10.5 В).....	27.9 Ач
1 часовой разряд (22.3 А; 9.6 В).....	22.3 Ач
Саморазряд	3% емкости в месяц при 20 °С
Внутреннее сопротивление полностью заряженной батареи (25°C).....	10 мОм

Особенности

- Технология AGM позволяет рекомбинировать до 99% выделяемого газа;
- Согласно IATA (пункт А67) являются безопасными для воздушной транспортировки;
- Соответствие требованиям МЭК, ГОСТ Р, ЕАС;
- Необслуживаемые - не требуют долива воды;
- Низкое внутреннее сопротивление;
- Повышенная энергоотдача;
- Длительный срок службы до 12 лет при плавающем и циклическом заряде.

Рабочий диапазон температур

Разряд.....	-20 +60 °С
Заряд.....	-10 +60 °С
Хранение.....	-20 +60 °С
Макс. разрядный ток (25°C).....	330 А(5с)
Циклический режим (2.4-2.45 В/эл)	
Макс. зарядный ток.....	9.9 А
Температурная компенсация.....	30 мВ/°С
Буферный режим (2.20-2.30 В/эл)	
Температурная компенсация.....	20 мВ/°С

Габариты (±1 мм)

Длина, мм.....	195
Ширина, мм.....	130
Высота, мм.....	155
Полная высота, мм.....	168
Вес (±3%), кг.....	11.5

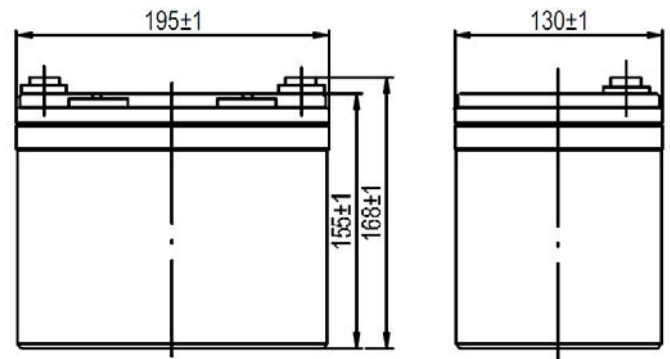

Сферы применения

- Источники бесперебойного питания
- Источники резервного энергоснабжения
- Различные области производства
- Небольшие ЦОД

Расположение клемм

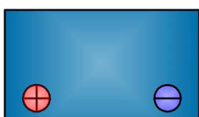

Тип клемм

под болт М6

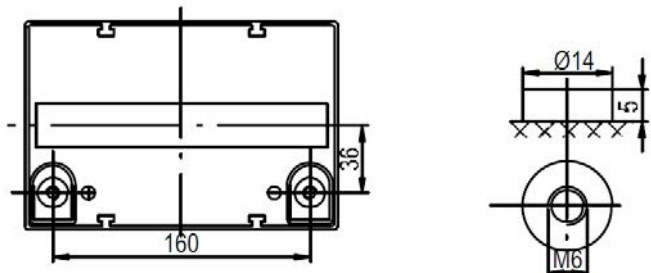
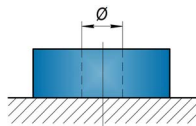

Разряд постоянным током, А (при 25°C)

Д	Е	А	В	С	Д	Е	А	В	С	Д	Е	А
В	В	В	В	В	В	В	В	В	В	В	В	В
В	В	В	В	В	В	В	В	В	В	В	В	В
В	В	В	В	В	В	В	В	В	В	В	В	В
В	В	В	В	В	В	В	В	В	В	В	В	В
В	В	В	В	В	В	В	В	В	В	В	В	В

Разряд постоянной мощностью, Вт (при 25°C)

Д	Е	А	В	С	Д	Е	А	В	С	Д	Е	А
В	В	В	В	В	В	В	В	В	В	В	В	В
В	В	В	В	В	В	В	В	В	В	В	В	В
В	В	В	В	В	В	В	В	В	В	В	В	В
В	В	В	В	В	В	В	В	В	В	В	В	В
В	В	В	В	В	В	В	В	В	В	В	В	В

(Примечание) Приведенные выше данные по характеристикам являются средними значениями, полученными в результате проведения 3 контрольно-тренировочных циклов, и не являются номинальными по умолчанию.

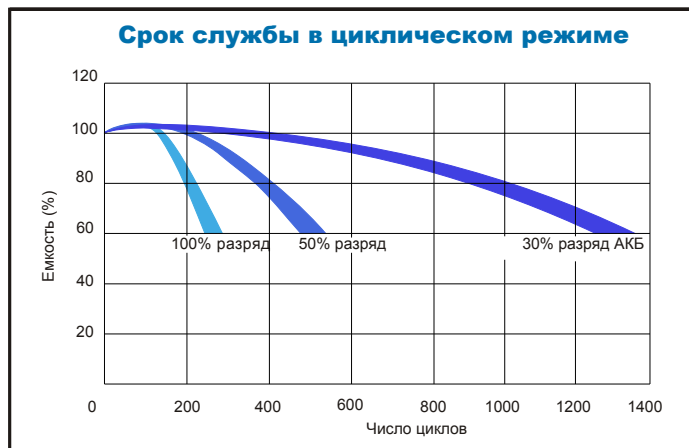
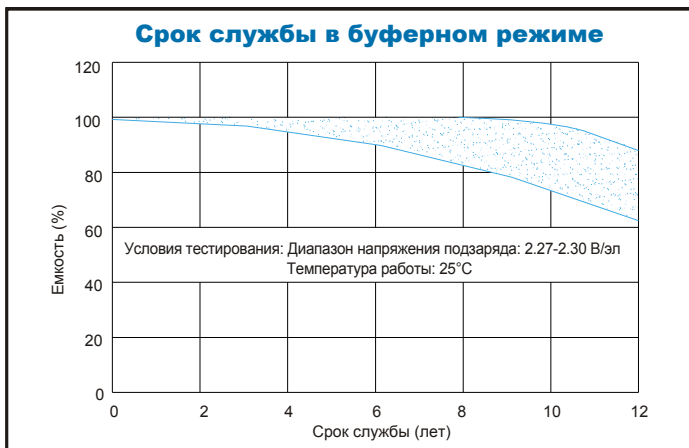
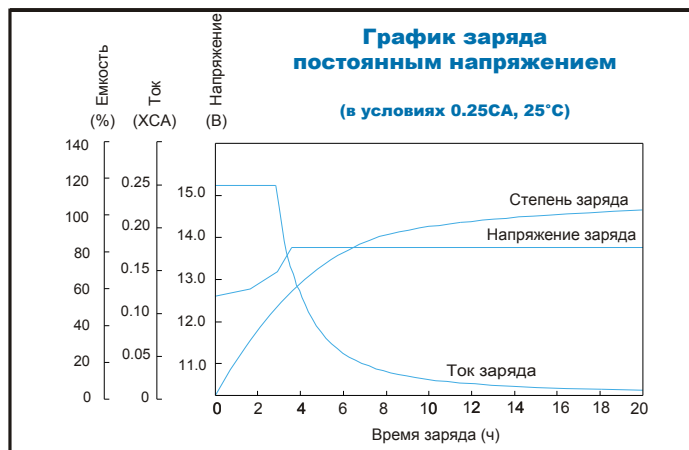
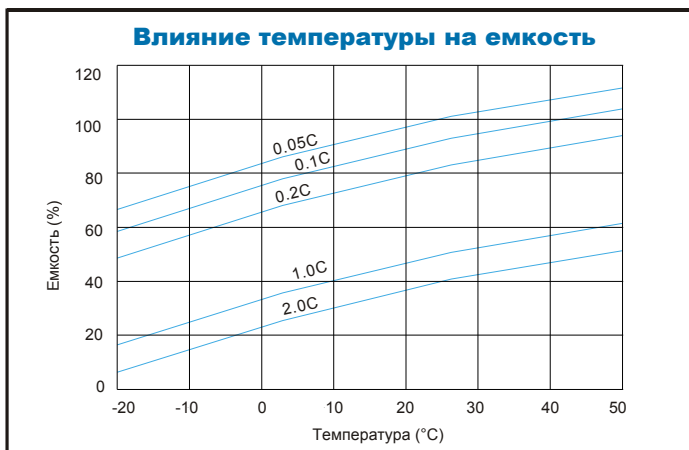

Продукция постоянно совершенствуется, поэтому фирма-изготовитель оставляет за собой право вносить изменения без предварительного уведомления.



ООО "Парус электро"
г. Москва, ул. 6-я Радиальная, д.9
тел. 8(800) 301-05-38
Email: info@parus-electro.ru

WWW.PARUS-ELECTRO.RU